

Jabra GN

KÄYTTÖOHJE



ENGAGE 45 SE

Technology for life's new rhythm

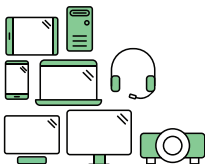

Say hello to a more sustainable product

IT products are associated with a wide range of sustainability risks throughout their life cycle. Human rights violations are common in the factories. Harmful substances are used both in products and their manufacture. Products can often have a short lifespan because of poor ergonomics, low quality and when they are not able to be repaired or upgraded.

This product is a better choice. It meets all the criteria in TCO Certified, the world's most comprehensive sustainability certification for IT products. Thank you for making a responsible product choice, that help drive progress towards a more sustainable future!

Criteria in TCO Certified have a life-cycle perspective and balance environmental and social responsibility. Conformity is verified by independent and approved verifiers that specialize in IT products, social responsibility or other sustainability issues. Verification is done both before and after the certificate is issued, covering the entire validity period. The process also includes ensuring that corrective actions are implemented in all cases of factory non-conformities. And last but not least, to make sure that the certification and independent verification is accurate, both TCO Certified and the verifiers are reviewed regularly.

Want to know more?

Read information about TCO Certified, full criteria documents, news and updates at [tcocertified.com](https://www.tcocertified.com). On the website you'll also find our Product Finder, which presents a complete, searchable listing of certified products.

Lue lisää kestävästä kehityksestä Jabralla osoitteessa
jabra.com/about/sustainability

© 2024 GN Audio A/S. Kaikki oikeudet pidätetään. Jabra® on GN Netcom A/S:n rekisteröity tavaramerkki.

Valmistettu Kiinassa

MALLI: Malli: WHB051BS
WHB050HS
WHB051HS



Vaatimuksenmukaisuusvakuutus on luettavissa osoitteessa
www.jabra.com/doc.

1. Tervetuloa	6
2. Pakkauksen sisältö	7
2.1 Stereo-malli	
2.2 Mono-malli	
2.3 Muunneltava malli	
2.4 Valinnaiset lisätarvikkeet	
3. Käyttötapa	11
3.1 Stereo-/monokuulokemikrofoni	
3.2 Muunneltava kuulokemikrofoni	
3.3 Muunneltavan kuulokemikrofonin EarGel:in vaihto	
3.4 Muunneltavan kuulokemikrofonin EarHookin säätäminen	
3.5 Muunneltavan kuulokemikrofonin käyttötavan vaihto	
4. Ensimmäinen käyttökerta.....	16
4.1 Kuulokemikrofonin liitännällä varustetun pöytäpuhelimien kytkeminen	
4.2 Kytkeminen pöytäpuhelimeen, jossa ei ole kuulokemikrofonin liitäntää	
4.3 Telakoi ja lataa kuulokemikrofoni	
5. Yleiskatsaus yksikköön	20
5.1 Yksikön tilan merkkivalot	
5.2 Pöytäpuhelimien puheluiden mikrofonin äänenvoimakkuuden säätäminen	
5.3 Pöytäpuhelimien valintaäänien löytäminen	

6. Jabra Direct.....	24
6.1 Laiteohjelmiston päivitys	
7. Käyttötapa	26
7.1 Stereo-/monokuulokemikrofonin yleiskatsaus	
7.2 Muunneltavan kuulokemikrofonin yleiskatsaus	
7.3 Tilan merkkivalot	
7.4 Puhelun perustoiminnot	
7.5 Neuvottelupuhelut	
7.6 Puhelun siirtäminen pöytäpuhelimesta kuulokemikrofoniin	
7.7 Puhelun siirtäminen kuulokemikrofonista pöytäpuhelimeen	
7.8 Ääni-ilmoitusten kielen vaihtaminen	
7.9 Uuden pääkuulokemikrofonin lisääminen	
7.10 Jalustan nollaaminen	
7.11 Kuulokemikrofonin nollaaminen	
8. Asetusten vaihtaminen	38
9. Tuki.....	40
9.1 Usein kysytyt kysymykset	
9.2 Laitteesta huolehtiminen	
9.3 Korvaavat varusteet	

1. Tervetuloa

Kiitos, että käytät Jabra Engage 45 SE - kuulokemikrofonia. Toivomme, että siitä on sinulle iloa!

Jabra Engage 45 SE:n ominaisuudet

- **Maailman kevein DECT-kuulokemikrofoni**
18 grammaa (muunneltava)
- **Vältä häiriötekijät**
Sisäänrakennettu varattu-valo
- **Käytä koko päivä**
Puheaika jopa 13 tuntia (stereo/mono)
Puheaika jopa 9 tuntia (muunneltava)
- **Vastaanota puheluita missä tahansa toimistossa**
Kantavuus jopa 150 metriä (stereo/mono)
Kantavuus jopa 100 metriä (muunneltava)
- **Luottamuksellisten puheluiden varmistus**
DECT AES 256 bitin salaus

2. Pakkauksen sisältö

Jabra Engage 45 SE -mallista on saatavissa kolme erilaista kuulokemikrofonimallia: stereo, mono ja muunneltava.

2.1 Stereo-malli

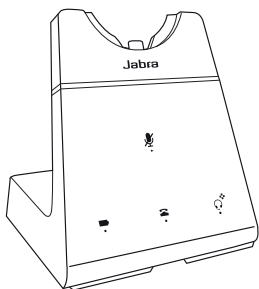

Jalusta

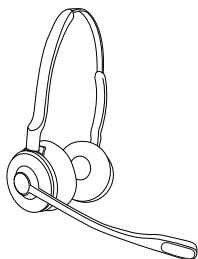

Stereokuulokemikrofoni



Virtalähde

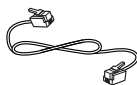

Puhelinjohto

2.2 Mono-malli

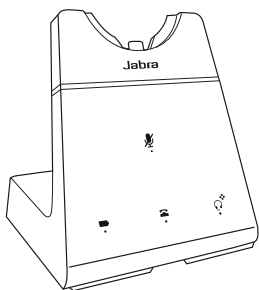

Jalusta

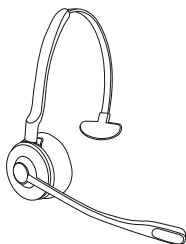

Monokuulokemikrofoni



Virtalähde

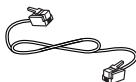

Puhelinjohto

2.3 Muunneltava malli

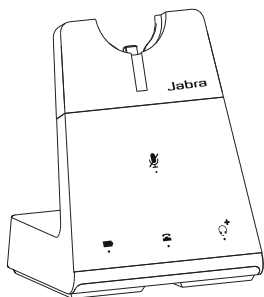

Jalusta

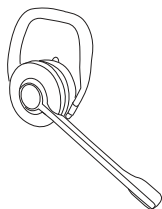

Muunneltava
kuulokemikrofoni

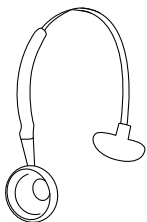

Kuulokesanka



EarHook

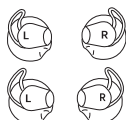

EarGels-tulpat

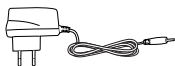

Virtalähde

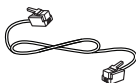

Puhelinjohto

2.4 Valinnaiset lisätarvikkeet

Valinnaisia lisätarvikkeita on saatavilla osoitteesta jabra.com/accessories.

**Niskasanka
monokuulokemikrofonille**

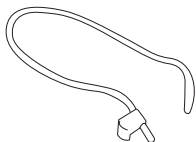

**Niskasanka
muunneltavalle
kuulokemikrofonille**

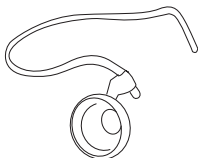

GN1000-luurinnostaja



Jabra EHS -sovitin

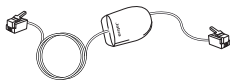

3. Käyttötapa

3.1 Stereo-/monokuulokemikrofoni

Kuulokemikrofonia voidaan käyttää mikrofonin ollessa joko vasemmalla tai oikealla puolella.

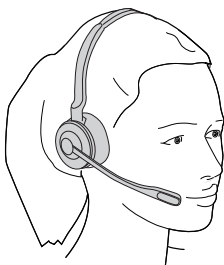

3.2 Muunneltava kuulokemikrofoni

Kuulokemikrofonia voidaan käyttää vasemmassa tai oikeassa korvassa.

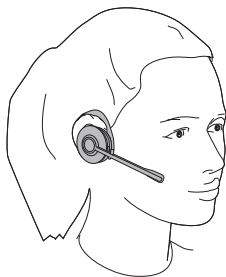

3.3 Muunneltavan kuulokemikrofonin EarGel:in vaihto

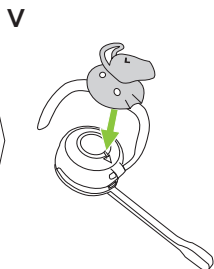
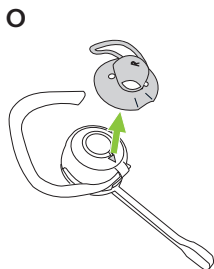
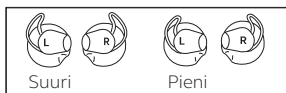

3.4 Muunneltavan kuulokemikrofonin EarHookin säätäminen

1. Säädä EarHook sopimaan oman korvasi muotoon.

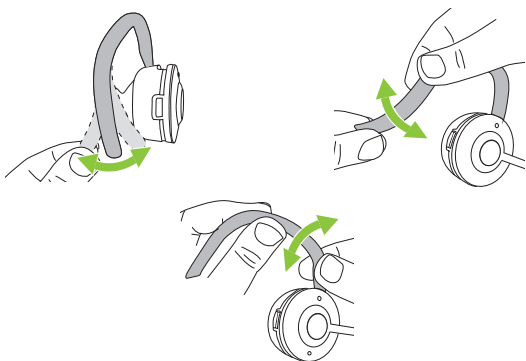

2. Aseta kuulokemikrofoni korvallesi.

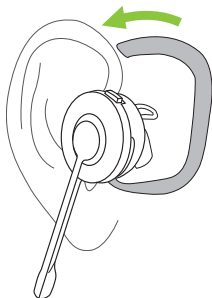

3. Kohdista mikrofoni suutasi kohti.

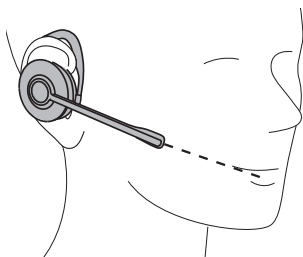

4. Varmista, että EarHook istuu korvasi taakse ilman, että kuulokemikrofonin ja korvan väliin jää rako. Säädä EarHookia tarvittaessa.

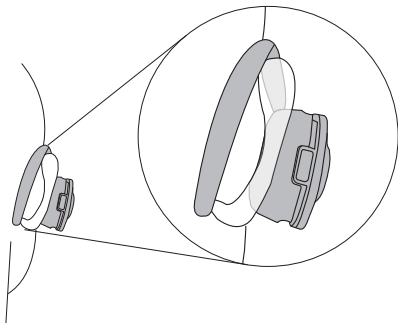

3.5 Muunneltavan kuulokemikrofonin käyttötavan vaihto

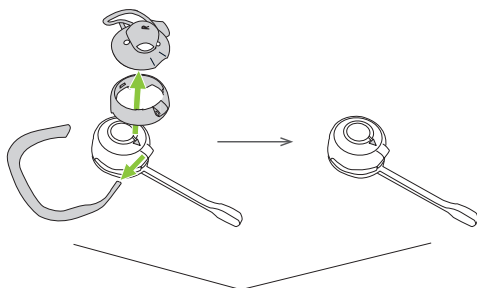

Kuulokesanka

Niskasanka

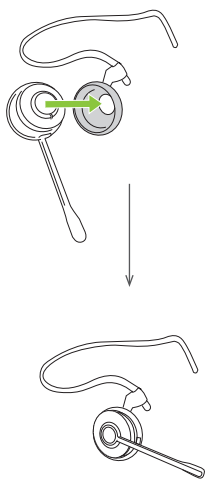
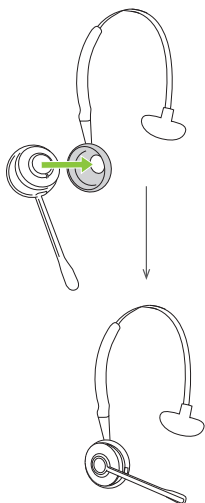

4. Ensimmäinen käyttökerta

Yhdistä puhelin



Yhdistä virtalähteeseen



Telakoi ja lataa kuulokemikrofoni



Soita liitettyyn puhelimeen testipuhelu



Pane kuulokemikrofoni päähäsi



Vastaa puheluun puhelimellasi

Engage on nyt valmis käyttöön

4.1 Kuulokemikrofonin liitännällä varustetun pöytäpuhelimien kytkeminen

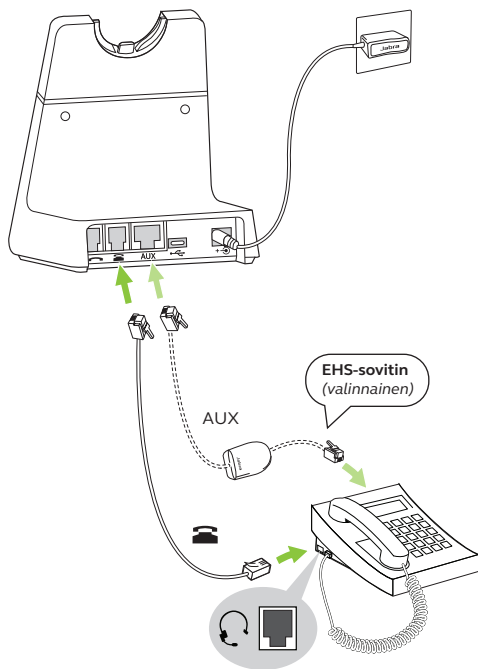

Huomautus: USB-C-liitäntää käytetään vain asetusten määrittämiseen ja laiteohjelmiston päivittämiseen.

4.2 Kytkeminen pöytäpuhelimeen, jossa ei ole kuulokemikrofonin liitäntää

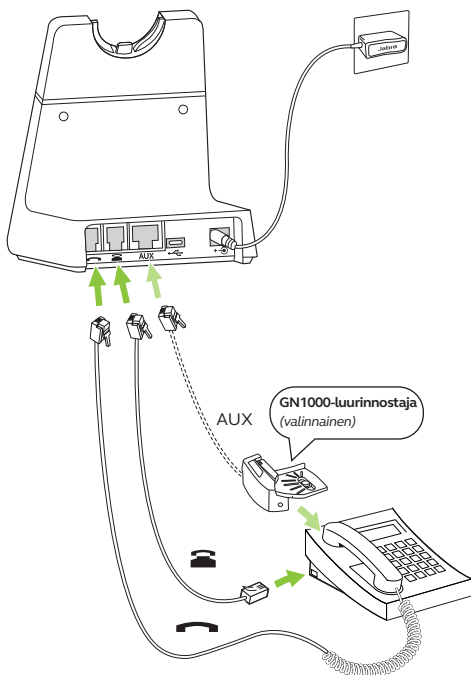

Huomautus: USB-C-liitäntää käytetään vain asetusten määrittämiseen ja laiteohjelmiston päivittämiseen.

4.3 Telakoi ja lataa kuulokemikrofoni

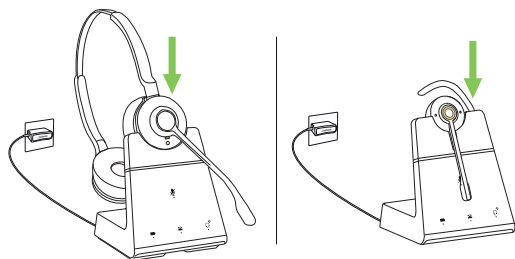

Kuulokemikrofoni latautuu aina ollessaan kiinni virtalähteeseen kytketyssä yksikössä. Kuulokemikrofonin tilan merkkivalo ja akun kuva vilkkuu latautumisen merkiksi.

Stereo/mono -kuulokemikrofonien akku kestää jopa 13 tuntia, ja muunneltavan kuulokemikrofonien akun kesto on enintään 9 tuntia.

Kaikkien kuulokemikrofonien pikalataus täyteen kestää noin 1,5 tuntia. 40 % akusta latautuu noin 30 minuutissa.

5. Yleiskatsaus yksikköön

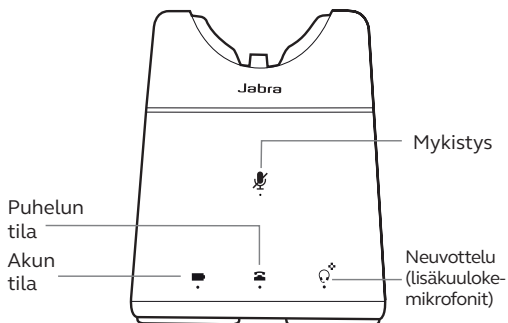

5.1 Yksikön tilan merkkivalot

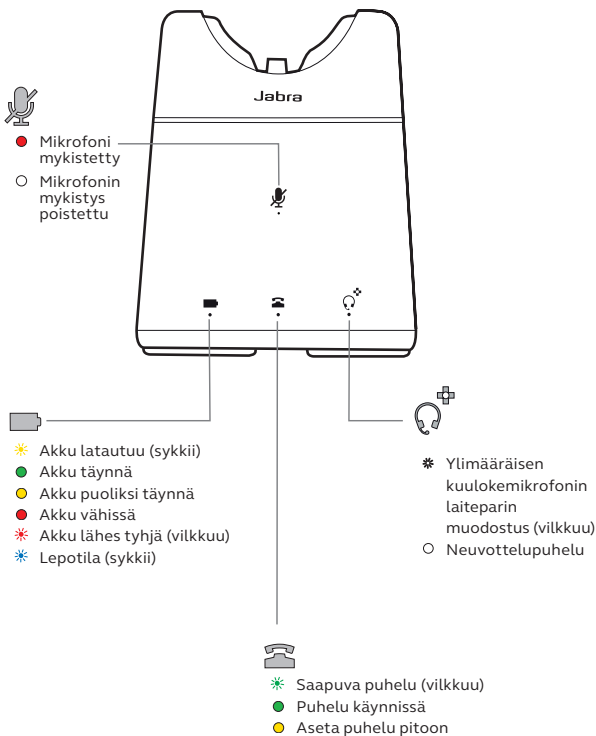

5.2 Pöytäpuhelimien puheluiden mikrofonin äänenvoimakkuuden säätäminen

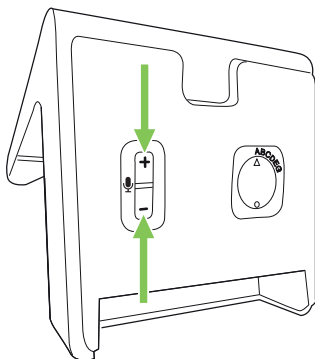

Säätääksesi pöytäpuhelimien mikrofonin äänenvoimakkuutta, paina + tai - -painiketta yksikön pohjassa.

5.3 Pöytäpuhelimien valintaäänien löytäminen

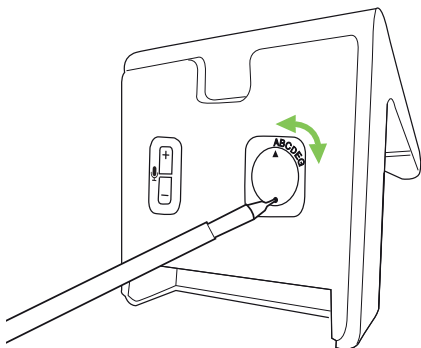

Jos et kuule pöytäpuhelimessasi valintaääntä, valintaäänikytkin täytyy ehkä säätää eri asetukselle.

Valintaäänikytkin sijaitsee yksikön pohjassa. Käytä terävää esinettä kääntääksesi kytkintä eri asentoihin, kunnes kuulet kuulokemikrofonista valintaäänien. Oletusasetus on A.

6. Jabra Direct

Jabra Direct on tietokoneohjelmisto, joka on suunniteltu Jabra-laitteiden tukemiseen, hallintaan ja optimaalisen toiminnan varmistamiseen, kun ne on kytketty tietokoneeseen.



Lataa osoitteesta jabra.com/direct

6.1 Laiteohjelmiston päivitys

Jabra Direct ilmoittaa laiteohjelmiston päivityksen saatavuudesta, kun laite on kytketty tietokoneeseen.

Voit päivittää laiteohjelmiston kytkemällä laitteesi USB-C-kaapelilla (ei sisälly toimitukseen) tietokoneeseen.

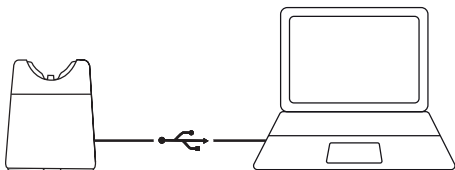

7. Käyttötapa

7.1 Stereo-/monokuulokemikrofonin yleiskatsaus

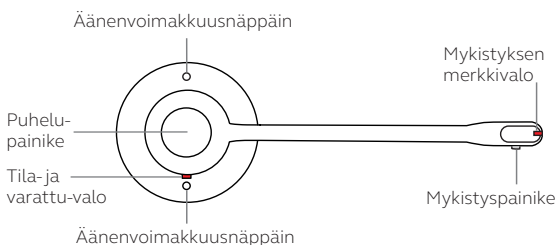

7.2 Muunneltavan kuulokemikrofonin yleiskatsaus

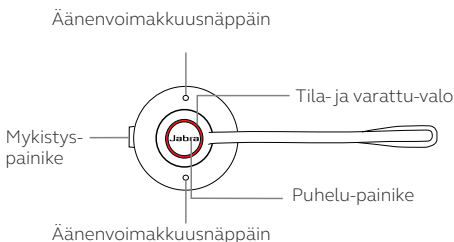

7.3 Tilan merkkivalot

Stereo-/monoversio



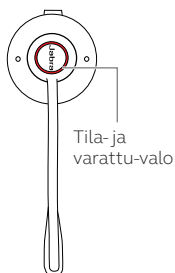

Muunneltava malli



- Varattu-valo
- ☀️ Saapuva puhelu
- ☀️ Kuulokemikrofoni käynnistyy
- ☀️ Kuulokemikrofoni sammuu
- Kuulokemikrofoni täyteen ladattu
- ☀️ Kuulokemikrofoni latautuu
- ☀️ Laiteohjelmisto päivittyy
- ☀️ DECT-pariliitos
- DECT-yhteys muodostettu

7.4 Puhelun perustoiminnot

Toiminto	Tee näin
Virra päälle	Paina kuulokemikrofonin Call (Puhelu) -painiketta tai irrota kuulokemikrofoni jalustasta
Virra pois	Paina Puhelu (Call) -painiketta 5 sekunnin ajan
Vastaa puheluun	Paina Puhelu (Call) -painiketta, irrota kuulokemikrofoni jalustasta tai napauta  jalustaa
Puhelun lopettaminen	Paina kuulokemikrofonin Puhelu (Call) -painiketta, telakoi kuulokemikrofoni jalustaan tai napauta  jalustaa
Puhelun hylkääminen	Paina kaksi kertaa Puhelu (Call) -painiketta tai napauta  jalustaa

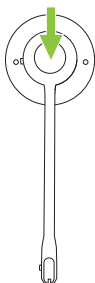

Paina **Äänenvoimakkuus** (Volume)-painikkeita.

Äänenvoimakkuuden säätö



Muunneltava kuulokemikrofoni käyttää liiketunnistinta tunnistaakseen, mikä painike nostaa äänenvoimakkuutta ja mikä laskee riippuen siitä, missä asennossa laite on

Varattu-valon vaihtaminen

Paina molempia **Äänenvoimakkuus** (Volume)-painikkeita samaan aikaan

Ääniohjattuun valikkoon pääseminen

Paina molempia **Äänenvoimakkuus** -painikkeita samaan aikaan (3 s)

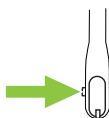

Mikrofonin mykistys ja mykistyksen poisto

Paina **Mykistys** (Mute) -painiketta (stereo/monokuulokemikrofoni)

Oletusarvoisesti mykistyksen merkkivalo syttyy, kun kuulokemikrofoni on mykistetty.

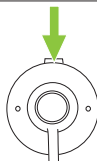

Mikrofonin mykistys ja mykistyksen poisto

Paina **Mykistys** (Mute) -painiketta (muunneltava kuulokemikrofoni)

7.5 Neuvottelupuhelut

Lisää kuulokemikrofoni(-mikrofoneja) neuvottelupuheluun

Yhteen yksikköön on mahdollista yhdistää enintään kolme kuulokemikrofonia lisää neuvottelua varten. Pääkuulokemikrofonin on oltava puhelutilassa, jotta neuvottelupuhelussa voi käyttää muita kuulokemikrofoneja.



1. Irrota pääkuulokemikrofoni yksiköstä.
2. Telakoi lisäkuulokemikrofoni yksikköön. Se koettaa yhdistää yksikön.
3. Pääkuulokemikrofonista kuuluu ääni-ilmoitus. Paina pääkuulokemikrofonin **Puhelu** -painiketta hyväksyäksesi lisäkuulokemikrofonin neuvotteluun. Kuulokemikrofonin äänet jaetaan nyt.

Oletuksena on, että lisäkuulokemikrofoni mykistetään.

Huomautus: Voit käyttää mitä tahansa Jabra Engage SE DECT -kuulokemikrofonia, joka voidaan telakoida jalustaan neuvottelupuheluita varten.

Lopeta tai lähde neuvottelupuhelusta

Lopettaaksesi puhelun kaikilta kuulokemikrofoneilta, paina pääkuulokemikrofonin **Puhelu**-painiketta tai telakoi pääkuulokemikrofoni yksikköön.

Lisäkuulokemikrofonit voivat lähteä neuvottelupuhelusta painamalla kuulokemikrofonin **Puhelu**-painiketta tai telakoimalla lisäkuulokemikrofonin pääkuulokemikrofonin yksikköön (ei lisäkuulokemikrofonin yksikköön). Neuvottelupuhelu jatkuu muille kuulokemikrofoneille.

Jatkuva neuvottelutila

Neuvottelu loppuu oletuksena automaattisesti lisäkuulokemikrofoneilta puhelun päättyessä.

Neuvottelua on mahdollista jatkaa lisäkuulokemikrofonien kanssa, kunnes pääkuulokemikrofoni telakoidaan muuttamalla tätä asetusta Jabra Direct -palvelussa.

7.6 Puhelun siirtäminen pöytäpuhelimesta kuulokemikrofoniin

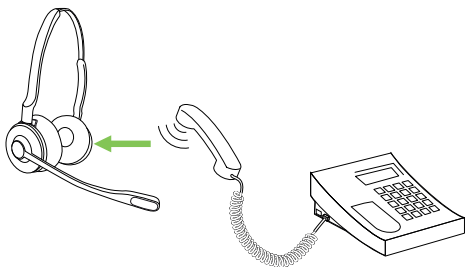

Voit siirtää puhelun nostamalla kuulokemikrofonin jalustasta tai painamalla kuulokemikrofonin **Puhelu** (Call)-painiketta. Puhelun ääni siirretään pöytäpuhelimien luurista kuulokemikrofoniin.

Paina tarvittaessa pöytäpuhelimessa olevaa kuulokemikrofonin painiketta. Älä katkaise kuulokemikrofonin yhteyttä, ennen kuin puhelu on lopetettu.

7.7 Puhelun siirtäminen kuulokemikrofonista pöytäpuhelimeen

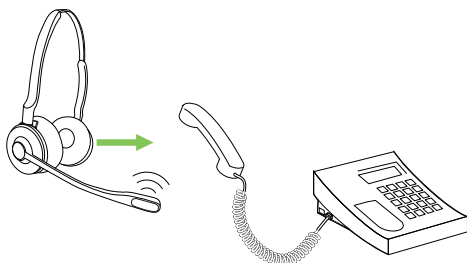

Siirtääksesi puhelun kuulokemikrofonista pöytäpuhelimeen, nosta pöytäpuhelimen luuri ja telakoi sitten kuulokemikrofoni yksikköön.

Puhelun ääni siirretään kuulokemikrofonista pöytäpuhelimeen, jos jalusta on liitetty pöytäpuhelimen kuulokemikrofonin liitäntään. Paina muussa tapauksessa pöytäpuhelimen kuulokemikrofonipainiketta.

7.8 Ääni-ilmoitusten kielen vaihtaminen

Kuulokemikrofonin ääni-ilmoitukset ovat saatavilla viidellä eri kielellä: englanti, saksa, ranska, japani ja espanja.

Kielen vaihtaminen:

1. Kun puhelu ei ole käynnissä, paina kuulokemikrofonin molempia **Äänvoimakkuus** (Volume) -painikkeita (3 s) siirtyäksesi ääniohjattuun asetusvalikkoon. Ensimmäinen asetus on ääni-ilmoitusten kieli.
2. Voit selata käytettävissä olevia kieliä **Äänvoimakkuuden lisäys** (Volume up)- tai **Äänvoimakkuuden vähennys** (Volume down) -painikkeella.
3. Paina **Call**(Puhelu)-painiketta hyväksyäksesi kielen.
4. Paina kuulokemikrofonin molempia **Äänvoimakkuus** (Volume) -painikkeita (3 s) poistuaksesi ääniohjattusta asetusvalikosta. Jalusta käynnistyy uudelleen, ja uusi asetus tallentuu.

Kieltä voidaan muuttaa myös Jabra Directilla.

7.9 Uuden pääkuulokemikrofonin lisääminen

Kullakin jalustalla voi olla vain yksi pääkuulokemikrofoni. Nykyinen pääkuulokemikrofoni korvataan, kun lisäät uuden pääkuulokemikrofonin. Jalustaan voidaan lisätä uusi pääkuulokemikrofoni kolmella eri tavalla:

A) Jos tämänhetkinen pääkuulokemikrofoni ei ole yksikön kantaman alueella tai on pois päältä, voit yksinkertaisesti telakoida uuden kuulokemikrofonin yksikköön. Siitä tulee pääkuulokemikrofoni. Kuulokemikrofonin tilan merkkivalo vilkkuu jalustassa sen merkiksi, että uusi kuulokemikrofoni on nyt pääkuulokemikrofoni.

B) Jos tämänhetkinen pääkuulokemikrofoni on jalustan kantaman alueella ja päällä, eikä jalustalla ole puhelua kesken, telakoi uusi kuulokemikrofoni jalustaan ja paina kuulokemikrofonin **Puhelu** (Call) -painiketta (1 s), kunnes jalustassa oleva kuulokemikrofonin tilan merkkivalo vilkkuu sen merkiksi, että uusi kuulokemikrofoni on nyt ensisijainen.

C) Jos **Helppo laiteparin yhdistäminen** on otettu käyttöön Jabra Direct -palvelussa eikä nykyisessä pääkuulokemikrofonissa ole käynnissä puhelua, telakoi nykyinen pääkuulokemikrofoni jalustaan. Siitä tulee pääkuulokemikrofoni. Kuulokemikrofonin tilan merkkivalo vilkkuu jalustassa sen merkiksi, että uusi kuulokemikrofoni on nyt pääkuulokemikrofoni.

7.10 Jalustan nollaaminen

Jalusta voidaan nollata Jabra Directilla.

Voit nollata jalustan manuaalisesti painamalla jalustan **Äänenvoimakkuuden lisäys** (Volume up)- ja **Äänenvoimakkuuden vähennys** (Volume down) -painikkeita samanaikaisesti 3 sekunnin ajan, kunnes jalustan kaikki merkkivalot syttyvät.

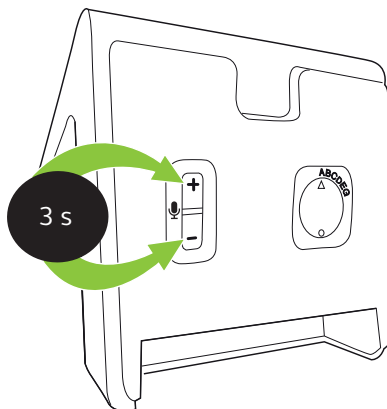

7.11 Kuulokemikrofonin nollaaminen

Kuulokemikrofoni voidaan nollata Jabra Directilla.

Voit nollata kuulokemikrofonin manuaalisesti painamalla **Puhelu** (Call)- ja **Äänvoimakkuuden lisäys** (Volume up) -painikkeita samanaikaisesti 3 sekunnin ajan, kunnes tilan merkkivalo alkaa vilkkua vaaleanpunaisena.

Nollauksen jälkeen kuulokemikrofoni siirtyy laiteparin muodostustilaan automaattisesti. Viimeistele laiteparin muodostus telakoimalla kuulokemikrofonin jalustaan.

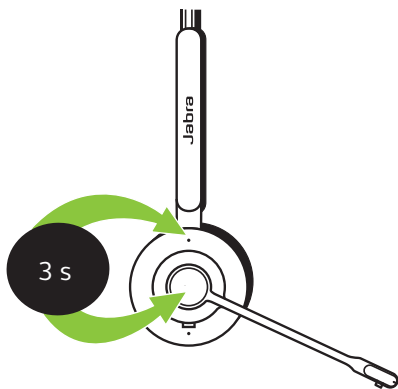



8. Asetusten vaihtaminen

Kuulokemikrofonin ja puhelimen asetuksia voidaan muuttaa ääniohjatusta asetusvalikosta.

Vaihtoehtoisesti kaikki asetukset voidaan muuttaa Jabra Directilla, kun jalusta liitetään tietokoneeseen USB-C-kaapelilla (ei sisälly toimitukseen).

Lataa Jabra Direct osoitteesta jabra.com/direct.

Valikon navigointi

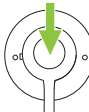
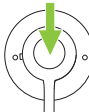
	Ääniohjattuun valikkoon pääseminen	Paina Äänenvoimakkuuden lisäys (Volume up)- ja Äänenvoimakkuuden vähennys (Volume down) -painikkeita samaan aikaan (3 s)
	Selaa asetusvaihtoehtoja	Paina Äänenvoimakkuuden lisäys (Volume up)- tai Äänenvoimakkuuden vähennys (Volume down)-painiketta
	Poistu ääniohjatusta valikosta	Paina Äänenvoimakkuuden lisäys (Volume up)- ja Äänenvoimakkuuden vähennys (Volume down) -painikkeita samaan aikaan (2 s)
	Hyväksy asetusvalinta	Paina Call (Puhelu)-painiketta hyväksyäksesi ilmoitetun valinnan. Siirryt seuraavaan asetukseen

Asetukset

Ääni-ilmoitusten kieli	Valitse kuulokemikrofonin äänen kieli 5 kielen listasta
Ääni-ilmoitukset	Valitse ääni-ilmoitusten ottamiseksi käyttöön
mykistyksen muistutusääni	Valitse käyttääksesi jaksottaista ääni muistutusta mikrofonin ollessa mykistettynä
Kantama tai taajuus	Valitse, jos yksikkö on optimoitava kantaman tai taajuuden parantamiseksi
Koukun nostintyyppi	Valitse koukun nostintyyppi

9. Tuki

9.1 Usein kysytyt kysymykset

Usein kysytyt kysymykset ovat luettavissa osoitteessa jabra.com/support.

9.2 Laitteesta huolehtiminen

- Yritä aina säilyttää kuulokemikrofonia -5°C ja 45°C välillä (23°F ja 113°F).
- Älä säilytä kuulokemikrofonia pitkiä aikoja lataamatta akkua (enintään kolme kuukautta).
- Jos kuulokemikrofoni tai sen jalusta likaantuu, ne on suositeltavaa puhdistaa puhtaaseen veteen kostutetulla pehmeällä, nukkaamattomalla liinalla.

9.3 Korvaavat varusteet

Korvaavia tai lisävarusteita voi ostaa internetistä osoitteesta jabra.com/accessories.